

Instrukcja montażu i użytkowania elektrycznych grzejników

IQ Line Stone WiFi

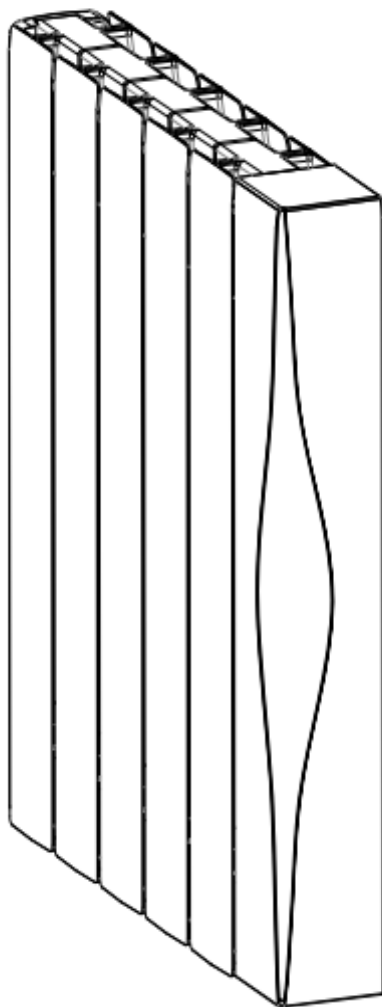

amicus

Amicus SK, s.r.o., Koreszkova 9, 909 01 Skalica

www.amicussk.sk

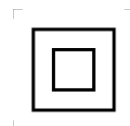

CE

1.	Opis produktu	3
2.	 Ostrzeżenie!	3
3.	Modele urządzeń i dane techniczne	4
4.	Zawartość opakowania, opis podstawowych części grzejnika	4
5.	Instalacja	5
5.1.	Rozpakowanie urządzenia	5
5.2.	Rozmieszczenie grzejników w pomieszczeniu	5
5.3.	Montaż grzejnika na ścianie	6
6.	Eksploatacja, konserwacja i bezpieczeństwo	8
6.1.	Czyszczenie	9
7.	Uruchomienie grzejnika	10
7.1.	Sekcja sterowania	10
7.2.	Tryby pracy	11
7.2.1.	Tryb komfortowy 	11
7.2.2.	Tryb oszczędzania energii 	11
7.2.3.	Tryb przeciwwzrostowy 	12
7.2.4.	Tryb kierowcy pilota 	12
7.2.5.	Tryb komfortowy z funkcją wykrywania ruchu  	12
7.2.6.	Tryb czasowo-temperaturowy 	12
7.3.	Ustawianie czasu i dni tygodnia (przykład):	12
7.4.	Ustawianie (edycja) programów P1 do P7 i przypisywanie ich do poszczególnych dni tygodnia.	15
7.5.	Blokada klawiszy (blokada dziecięca) 	16
8.	Ustawianie funkcji w trybie gotowości	17
8.1.	F0 - Kalibracja czujnika temperatury	17
8.2.	F1 - Funkcja wykrywania ruchu 	17
8.3.	F2 - Wykrywanie otwartego okna (kontakt okienny) 	17
8.4.	F3 - Ustawianie temperatury powierzchni grzejnika	18
8.5.	F4 - Funkcja WiFi	18
8.6.	F5 - Funkcja synchronizacji czasu	18
9.	Kasowanie (resetowanie) danych ustawień na grzejniku	18
10.	Funkcja Wifi  - zdalne sterowanie grzejnikiem. Podłączanie grzejnika do aplikacji Tuya Smart	19
10.1.	Sterowanie grzejnikiem z aplikacji Tuya Smart	25
10.1.1.	Wybór statusu grzejnika (wyłączony/włączony) w aplikacji Tuya Smart (3)	25
10.1.2.	Ustawianie trybów pracy (4)	25
10.1.3.	Ustawienie temperatury dla „COMFORT MODE” lub „ECO MODE”	26
10.1.4.	Ustawianie trybu czasowo-temperaturowego (9)	26
10.1.5.	Ustawienia urządzenia (10)	26
10.2.	Usuwanie urządzenia z aplikacji na urządzeniu inteligentnym	27
11.	Komunikaty o błędach	27
12.	Ekologia i możliwość recyklingu produktu	27
13.	Gwarancja	27

Ważne! Przed instalacją i rozpoczęciem użytkowania urządzenia należy uważnie przeczytać niniejszą instrukcję obsługi i postępować zgodnie z załączonymi wskazówkami. Niezastosowanie się do któregokolwiek z zaleceń zawartych w niniejszej instrukcji może skutkować ryzykiem pożaru, porażenia prądem, poważnymi obrażeniami użytkownika urządzenia, a także unieważnieniem gwarancji. Instrukcję należy zawsze przechowywać w bezpośrednim sąsiedztwie grzejnika lub w miejscu użytkowania, tak aby miała do niej dostęp osoba obsługująca grzejnik.

1. Opis produktu

IQ Line Stone WiFi to nowoczesny grzejnik elektryczny, który wyposażony jest w elektroniczny sterownik z wyświetlaczem LCD z możliwością sterowania za pośrednictwem sieci WiFi. Oprócz prostego ustawienia żądanej temperatury w trybie ręcznym, sterownik umożliwia programowanie trybów czasowo-temperaturowych. W grzejnikach zastosowano specjalny moduł kamienny do dystrybucji i akumulacji ciepła. Wraz z aluminiową konstrukcją, która może skutecznie przenosić energię cieplną do pomieszczenia i doskonałymi możliwościami akumulacji, grzejniki spełniają wysokie wymagania klientów dotyczące komfortu cieplnego, oszczędzania kosztów ogrzewania i, co niemniej ważne, wymagania dotyczące komfortu obsługi.



OSTRZEŻENIE: Niektóre części tego produktu mogą się bardzo nagrzewać, powodując oparzenia. Należy zachować szczególną ostrożność w obecności osób narażonych na niebezpieczeństwo lub dzieci.

2. Ostrzeżenie!

- Dzieci w wieku do 8 lat i poniżej mogą włączać i wyłączać urządzenie wyłącznie pod warunkiem, że urządzenie znajduje się na swoim miejscu lub jest zainstalowane w normalnej pozycji roboczej, a dzieci są nadzorowane lub otrzymały instrukcje dotyczące bezpiecznego korzystania z urządzenia i rozumieją związane z tym zagrożenia. Dzieciom w wieku 3 lat i młodszym nie wolno podłączać urządzenia do prądu, regulować go, czyścić ani wykonywać czynności konserwacyjnych.
- Z urządzenia mogą korzystać dzieci w wieku do 8 lat oraz osoby o ograniczonej sprawności fizycznej, sensorycznej lub umysłowej, a także osoby nieposiadające odpowiedniego doświadczenia lub wiedzy, jeśli znajdują się pod nadzorem lub zostały poinstruowane w zakresie bezpiecznego korzystania z urządzenia i rozumieją związane z tym zagrożenia.
- Dzieci nie mogą bawić się urządzeniem. Dzieciom nie wolno czyścić ani konserwować urządzenia bez nadzoru.
- Dzieciom poniżej 3 roku życia nie wolno dotykać urządzenia, chyba że znajdują się pod stałym nadzorem.
- Urządzenie przeznaczone jest do użytku domowego lub podobnego, w normalnych warunkach i nie nadaje się do użytku przemysłowego.
- Urządzenie nie jest przeznaczone do użytku zewnętrznego.
- Nie wolno używać grzejnika w wilgotnym otoczeniu ani w bezpośrednim sąsiedztwie wody, basenów lub innych cieczy, w pomieszczeniach z wanną lub prysznicem (łazienki, natryski), w pomieszczeniach do mycia lub wspólnych umywalniach itp.
- Nie należy używać grzejnika w pobliżu substancji łatwopalnych.
- Urządzenia nie wolno umieszczać bezpośrednio pod gniazdkiem elektrycznym.
- Jeśli przewód zasilający jest uszkodzony, musi zostać wymieniony przez producenta, jego przedstawiciela serwisowego lub podobnie wykwalifikowaną osobę, aby uniknąć zagrożenia.
- Nie należy używać grzejnika w miejscach, w których występują gazy łatwopalne lub w środowiskach, w których występują czynniki żrące lub wybuchowe (pył, para, gaz...).
- Nie siadaj na kaloryferze.

3. Modele urządzeń i dane techniczne

Tabela 1

Nazwa	Typ	Moc (W)	Wymiary w mm (długość x wysokość x szerokość)	Waga (kg)
IQ Line Stone WiFi	R500/80-100JS-W	1000	495x570x80	15,4
IQ Line Stone WiFi	R500/80-150JS-W	1500	695x570x80	22,5
IQ Line Stone WiFi	R500/80-200JS-W	2000	895x570x80	30,1

Napięcie zasilania: 230V / 50Hz AC
Wyposażenie klasy: II
Długość przewodu zasilającego: 1,5 m
Zasięg: IP24
Zakres regulacji: 7°C - 30°C (w odstępach co 0,5°C)
Czujnik ruchu: 5,8Ghz; 5725-5875Mhz; 5,28dBm(3,37mW) \varnothing 13,98dBm(25mW)
Moduł WiFi: 2.4Ghz; 2400-2483,5MHz; 17.21dBm(52,6mW) \varnothing 20dBm(100mW)

4. Zawartość opakowania, opis podstawowych części grzejnika

- A – dolny uchwyt ścienny grzejnika - 1 szt.
- B – górny uchwyt ścienny grzejnika - 2 szt. (Typ R500/80-200JS-W 3 szt.)
- C – śruby z kołkami do mocowania grzejnika - 5 szt. (Typ R500/80-200JS-W 7 szt.)
- D – Śruba blokująca - 2 szt. (Typ R500/80-200JS-W 3 szt.)
- E – przewód zasilający z zaślepką
- F – wyłącznik sieciowy
- G – tabliczka znamionowa

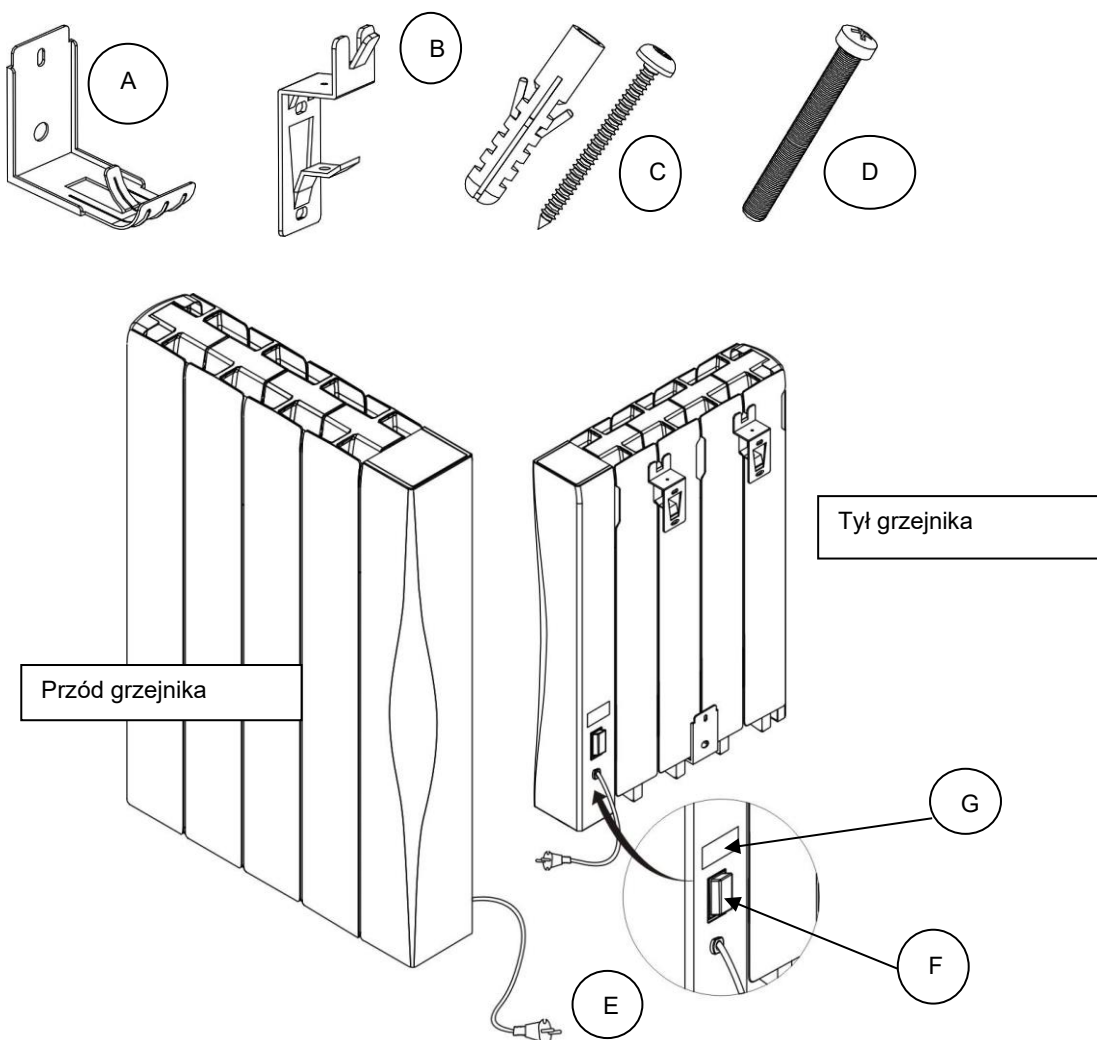

5. Instalacja

5.1. Rozpakowanie urządzenia

- Usuń wszelkie materiały służące do pakowania z powierzchni grzejnika.
- Sprawdź, czy urządzenie nie uległo uszkodzeniu w transporcie, a także czy przesyłka jest kompletna

⚠ OSTRZEŻENIE! Plastikowe opakowanie, w którym znajduje się urządzenie, może stać się zabawką zagrażającą życiu dzieci (ryzyko uduszenia). Należy zadbać o to, aby dzieci nie miały kontaktu z tymi opakowaniami.

5.2. Rozmieszczenie grzejników w pomieszczeniu

- Upewnij się, że urządzenie jest zamontowane na płaskiej powierzchni.
- Aby uzyskać najwyższą wydajność, zamontuj urządzenie na zimnej ścianie (ściana zewnętrznej) i pod oknem (ale w środku pomieszczenia).
- Ściana, na której będzie umieszczony grzejnik musi być niepalna, zgodnie z normą STN EN 13501-1
- Zachowaj minimalną odległość między grzejnikiem a otaczającymi go przedmiotami (rys. 1).
- Upewnij się, że żadne obce przedmioty nie blokują przepływu powietrza, aby powietrze mogło swobodnie krążyć przez grzejnik.

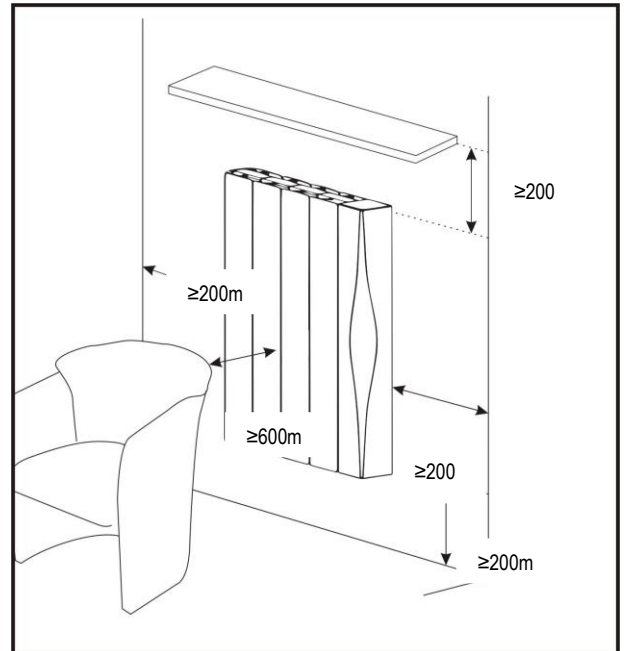

Rysunek 1

⚠ Ostrzeżenie!

- Nie wolno używać grzejnika, jeżeli nie jest on prawidłowo zamontowany na ścianie.
- Montaż i podłączenie elektryczne grzejnika może wykonać wyłącznie osoba posiadająca odpowiednie kwalifikacje, zgodnie z obowiązującymi normami.
- Umieść grzejnik w takim miejscu, aby wtyczka zasilania była zawsze dostępna.
- Zainstaluj grzejnik w taki sposób, aby osoby korzystające z wody nie miały z nim kontaktu.
- Kabel zasilający musi być rozwinięty podczas pracy urządzenia, nie może leżeć pod dywanami itp., ani stykać się z ostrymi przedmiotami.
- Przewód zasilający nie może dotykać gorących części grzejnika!!!
- Jako dodatkową ochronę przed porażeniem prądem elektrycznym zaleca się zasilanie grzejnika za pośrednictwem wyłącznika różnicowoprądowego o znamionowym prądzie różnicowym nieprzekraczającym 30 mA. Skonsultuj się z wykwalifikowanym elektrykiem.

5.3. Montaż grzejnika na ścianie

1. Starannie wybierz miejsce, w którym zostanie umieszczony grzejnik.
2. Korzystając z danych z tabeli 2, wywierć otwory do zamocowania wsporników i włóż w nie kołki (rys. 2). Kołki przeznaczone są do powszechnie stosowanych rodzajów murów. Jeżeli grzejnik montowany jest na ścianie wykonanej z innych materiałów, należy zastosować kołki przeznaczone do tych materiałów.
3. Za pomocą dołączonych śrub przymocuj uchwyty do ściany (rys. 2, rys. 3)
4. Umieść grzejnik na wspornikach, tak jak pokazano na rys. 4.
5. Za pomocą śrub blokujących przymocuj grzejnik do wsporników, tak aby zapobiec jego przypadkowemu odłączeniu się od mocowania. Rys.5, Rys.6
6. Sprawdź jeszcze raz prawidłowość i wytrzymałość zamontowanego grzejnika. Grzejnik należy zamontować w taki sposób, aby uniemożliwić jego przypadkowe zawieszenie się.

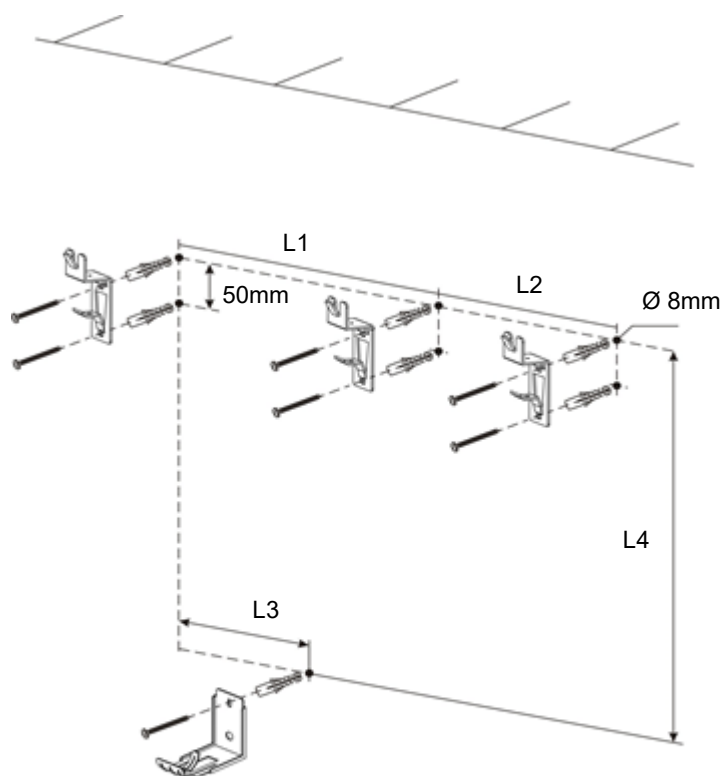

Rysunek 2

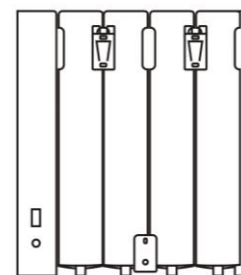

R500/80-100JS-W 1000W

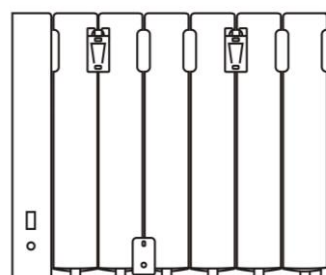

R500/80-150JS-W 1500W

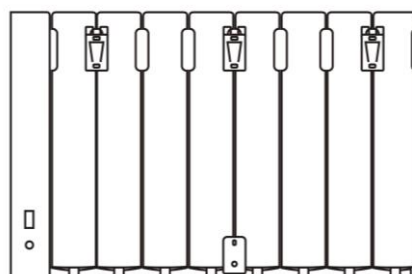

R500/80-200JS-W 2000W

Tabela 2

model	1000W	1500W	2000W
L1 (mm)	200	300	300
L2 (mm)			300
L3 (mm)	100	200	300
L4 (mm)	423	423	423

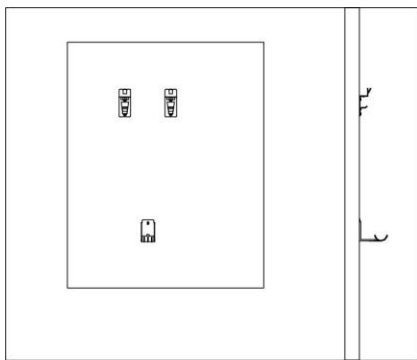

Rysunek 3

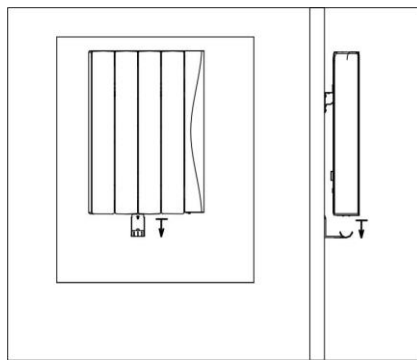

Rysunek 4

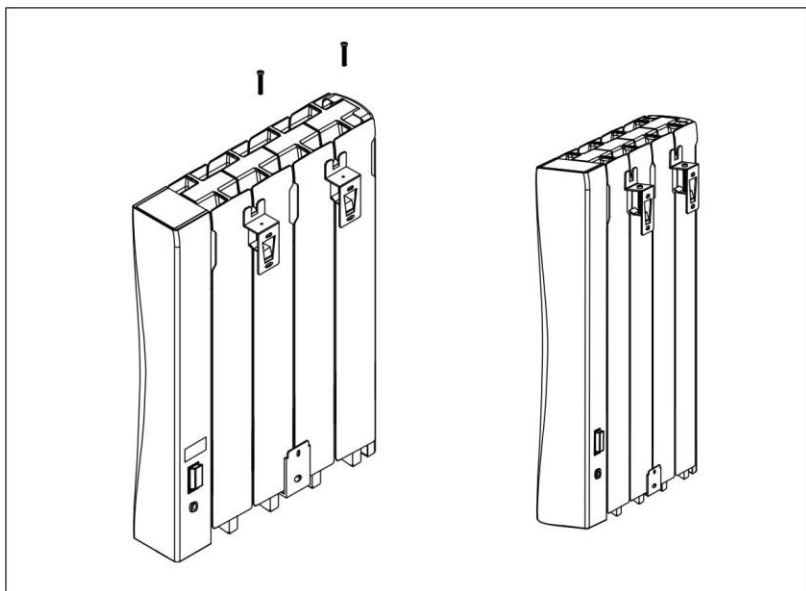

Rysunek 5

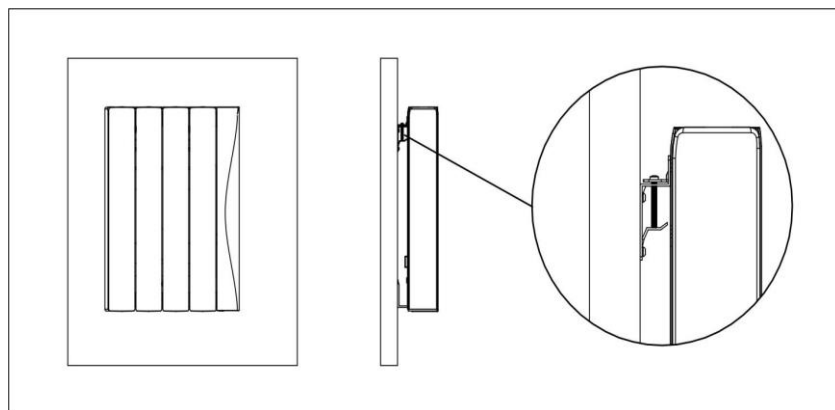

Rysunek 6

6. Eksploatacja, konserwacja i bezpieczeństwo

⚠ Ostrzeżenie! Unikaj przegrzania, nie przykrywaj grzejnika!

Nie zakrywać

Do not cover

Napis na grzejnika:



Zabrania się przykrywania grzejnika jakimikolwiek przedmiotami (tkaninami, papierem, różnymi pojemnikami itp.) dla prawidłowego działania termostatu i ochrony przed pożarem.

Urządzenie nie jest przeznaczone do suszenia prania i ręczników!

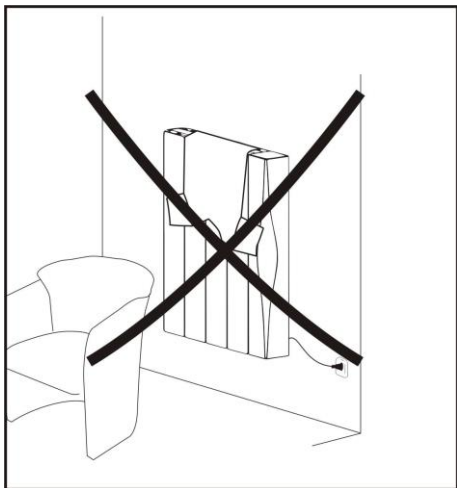

Rysunek 7

⚠ Ostrzeżenie!

- Nie należy używać grzejnika, jeżeli przewód zasilający, wtyczka lub inne części grzejnika są uszkodzone. W takim przypadku należy odłączyć grzejnik od zasilania, aby zapobiec pożarowi lub porażeniu prądem i skontaktować się z autoryzowanym punktem serwisowym.
- Nie ciągnij za przewód zasilający podczas odłączania wtyczki zasilania z gniazdka.
- Nie naciągaj przewodu zasilającego, nigdy nie używaj przewodu zasilającego do podnoszenia, ciągnięcia lub odłączania urządzenia.
- Jeżeli jakkolwiek część obudowy urządzenia ulegnie uszkodzeniu, należy natychmiast odłączyć urządzenie od zasilania, aby zapobiec porażeniu prądem.
- Nie wolno modyfikować, naprawiać ani używać w urządzeniu przedłużacza lub koncentratora w żaden sposób.
- Jeżeli jakkolwiek przedmiot lub płyn dostanie się do podzespołów elektrycznych grzejnika, grzejnik należy natychmiast odłączyć od zasilania i przed ponownym użyciem sprawdzić w autoryzowanym serwisie.
- Prace przy chłodnicy może wykonywać wyłącznie autoryzowany serwis lub osoba wykwalifikowana.
- Nie należy obsługiwać urządzenia, jeżeli masz mokre lub wilgotne ręce lub stopy.
- Nie używaj urządzenia, jeśli upadło na podłogę, jeśli widoczne są na nim ślady uszkodzeń lub jeśli są na nim pęknięcia.
- Urządzenia nie wolno umieszczać bezpośrednio pod gniazdkiem elektrycznym! Rys.8

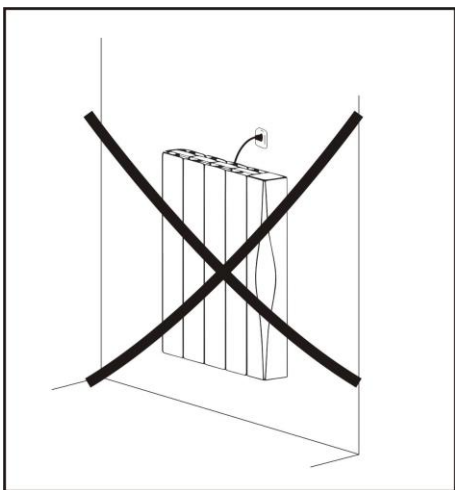

Rysunek 8

- Zabezpiecz przewód zasilający tak, aby nie stykał się z gorącymi częściami grzejnika, aby zapobiec jego zaczepieniu i wyrwaniu oraz aby nie stykał się z ostrymi częściami. Rysunek 9

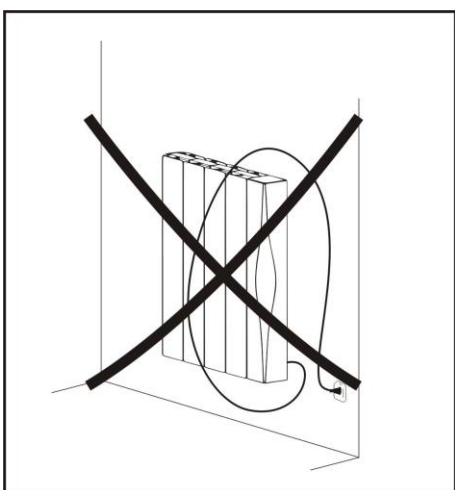

Rysunek 9

6.1. Czyszczenie

⚠ Czyść grzejnik tylko wtedy, gdy jest wyłączony - naciskając wyłącznik zasilania i wyjmując wtyczkę z gniazdka lub używając odpowiedniego wyłącznika automatycznego.

- Jeżeli grzejnik był używany przed czyszczeniem, należy najpierw odczekać, aż ostygnie.
- Aby wyczyścić urządzenie, należy użyć wilgotnej ściereczki, a następnie wytrzeć go do sucha. Nie należy używać rozpuszczalników ani chemicznych środków czyszczących lub środków ściernych.
- Kurz z chłodnicy można usunąć odkurzaczem.
- **Uwaga: Nie zanurzaj grzejnika w wodzie ani innym płynie!**

7. Uruchomienie grzejnika

Grzejnik WiFi IQ Line Stone można podłączyć do sieci elektrycznej za pomocą kabla sieciowego zakończonego wtyczką.

⚠ Ostrzeżenie!

Przed podłączeniem urządzenia do sieci należy sprawdzić, czy napięcie robocze podane na etykiecie grzejnika odpowiada napięciu w sieci elektrycznej w miejscu, w którym zamierzasz używać grzejnika.





7.1. Sekcja sterowania

Podłącz przewód zasilający do gniazdka i ustaw przycisk zasilania (z tyłu grzejnika) w pozycji I (włączony).

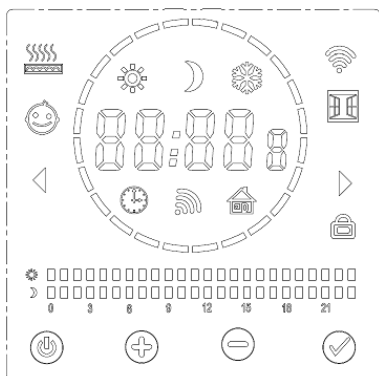
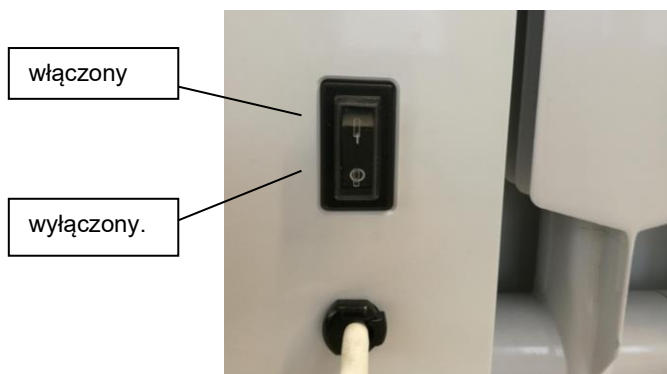
Urządzenie przejdzie w tryb czuwania.

Tryb czuwania to stan grzejnika, w którym nie jest wybrany żaden tryb pracy grzejnika.



	Przycisk – Włącz/Wyłącz tryb czuwania
	Przycisk - Tryb / Potwierdź
	Zwiększ wartość (czas, temperatura)
	Zmniejsz wartość (czas, temperatura)

LCD Displej

Opis poszczególnych symboli

Symbol	Opis	Symbol	Opis
	Czas		Tryb pilota (nieдоступny w tej wersji)
	Dzień tygodnia (1-7)		Symbol WIFI
	Program (P1 do P7)		Wykrywanie otwartego okna
	Wyświetlacz temperatury		Blokada przycisków (blokada dziecięca)
	Komfortowa temperatura		Symbol ogrzewania (ogrzewanie kaloryferowe)
	Temperatura ekonomiczna		
	Tryb przeciwwzmożeniowy		
	Reżimy czasowo-temperaturowe		Temperatura komfortu (0 do 24h)
	Wykrywanie ruchu		Temperatura ekonomiczna (od 0 do 24h)
	Ograniczenie temperatury powierzchni		

Aby przełączyć urządzenie z trybu czuwania w tryb pracy (lub odwrotnie), naciśnij przycisk . Po pierwszym włączeniu grzejnika na wyświetlaczu pojawia się godzina 00:00. W trybie czasu i temperatury () możesz ustawić właściwy czas. Zobacz 7.2.6. W trybie czuwania na wyświetlaczu widoczna jest aktualna godzina i dzień tygodnia. W trybie czuwania można ustawić różne funkcje i parametry. Po naciśnięciu i przytrzymaniu (przez około 5 sekund) przycisku przejdziesz do wyboru funkcji od F0 do F5. Przycisk umożliwi Ci przełączanie się między poszczególnymi funkcjami. Więcej informacji na temat ustawień funkcji znajdziesz w artykule. Rozdział 8.

7.2. Tryby pracy

Przełączenie z trybu czuwania do trybu pracy odbywa się za pomocą przycisku .

Wybór trybów temperatury: Za pomocą przycisku można przełączać się pomiędzy poszczególnymi trybami:

Tryb komfortowy → Tryb ekonomiczny → Tryb przeciwwzmożeniowy → Tryb czasowo-temperaturowy → Tryb wykrywania ruchu (musi być włączony), → Tryb sterownika pilota (nieaktywny w tej wersji grzejnikowej).

7.2.1. Tryb komfortowy

Ten symbol wyświetlany na wyświetlaczu grzejnika wskazuje aktywny tryb Komfort. Fabrycznie ustawiona temperatura dla tego trybu wynosi 19°C. Zadaną temperaturę można zmieniać przyciskami lub w zakresie 7-30°C, co 0,5°C.

Temperatura ustawiona w trybie komfortu dotyczy także temperatur komfortowych (przedziałów) występujących w innych trybach, np. Tryb czasowo-temperaturowy, tryb wykrywania ruchu (obecność w pomieszczeniu). Czas trwania tego ustawienia nie jest ograniczony czasowo.

7.2.2. Tryb oszczędzania energii



Ten symbol wyświetlany na wyświetlaczu grzejnika wskazuje, że aktywny jest tryb ekonomiczny. Fabrycznie ustawiona temperatura

dla tego trybu wynosi 15,5°C. Za pomocą przycisków lub można zmieniać ustawioną temperaturę w zakresie 7-30°C. w krokach co 0,5°C. Tryb ekonomiczny jest przeznaczony do ustawienia niższej temperatury, zapewniając energooszczędną alternatywę, gdy śpisz lub znajdujesz się poza ogrzewanym budynkiem. Temperatura ustawiona w trybie ekonomicznym dotyczy również temperatur ekonomicznych (przedziałów) występujących w innych trybach, np. Tryb czujnika czasu i temperatury, tryb wykrywania ruchu (obecność w pomieszczeniu). Czas trwania tego ustawienia nie jest ograniczony czasowo.

7.2.3. Tryb przeciwwzamrozeniowy ❄️

W trybie przeciwwzamrozeniowym grzejnik jest ustawiony tak, aby zapewnić minimalną temperaturę wewnętrzną wynoszącą 7°C, aby zapobiec ryzyku zamarzania. Użyj tego trybu, jeżeli pokój jest pusty przez dłuższy czas (np. podczas urlopu). Ustawiona temperatura 7°C jest stała i nie można jej zmienić. Czas trwania tego ustawienia nie jest ograniczony czasowo.

7.2.4. Tryb kierowcy pilota 🏠

Gdy na wyświetlaczu pojawi się ta ikona, grzejnik znajduje się w trybie sterownika pilota. Ten tryb nie jest aktywny w tej wersji grzejnika. Mimo że tryb ten można wybrać za pomocą przycisku , grzejnik nagrzewa się do ustawionej temperatury komfortowej, co jest sygnalizowane wyświetlaniem ikon Trybu Komfortowego  i Trybu Kierowcy Pilota . W tym stanie nie można zmienić ustawionej temperatury.





7.2.5. Tryb komfortowy z funkcją wykrywania ruchu

Te dwa symbole pokazane na wyświetlaczu grzejnika wskazują na aktywny tryb Komfort z funkcją wykrywania ruchu. W tym trybie wykorzystywana jest komfortowa temperatura oraz funkcja wykrywania ruchu.



Dla jeszcze bardziej efektywnego oszczędzania energii elektrycznej. Aby zaoszczędzić energię podczas obsługi grzejnika, można skorzystać z funkcji wykrywania ruchu. Jeśli w grzejniku włączona jest funkcja wykrywania ruchu i nie zostanie wykryta żadna osoba ani ruchomy obiekt, grzejnik automatycznie przełączy się w tryb bardziej energooszczędny. Jeśli zostanie wykryta obecność osoby lub ruchomych obiektów, grzejnik automatycznie powraca do pierwotnego ustawienia. Aby aktywować i ustawić tryb wykrywania ruchu, zapoznaj się z rozdziałem 8.2.

Po wybraniu żądanej wartości parametru F1 na wyświetlaczu pojawi się ikona .



Jeżeli na przykład ustawimy parametr F1 na 30 minut. Grzejnik będzie działał w następujący sposób:







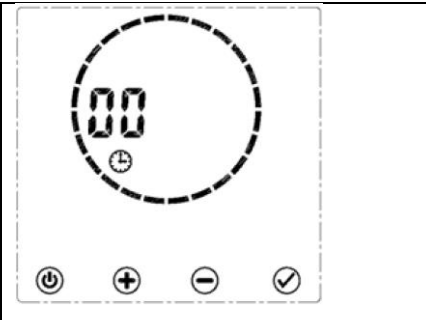







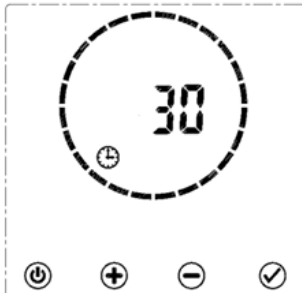

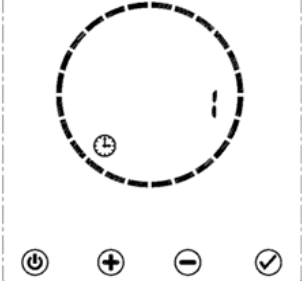

- o Jeżeli w ciągu pierwszych 30 minut grzejnik nie wykryje żadnego ruchu, ustawiona temperatura zostanie obniżona o 1°C w porównaniu do ustawionej temperatury komfortu.
- o Jeżeli w ciągu kolejnych 30 minut grzejnik nie wykryje żadnego ruchu, ustawiona temperatura zostanie obniżona o 2°C w porównaniu do ustawionej temperatury komfortowej.
- o W trzecim 30-minutowym przedziale bez wykrywania ruchu ustawienie grzejnika przełącza się na tryb ekonomiczny  (temperatura ekonomiczna).
- o Po 24 godzinach bez wykrywania ruchu, ustawienie grzejnika przełącza się na tryb przeciwwzamrozeniowy  (ustawiona temperatura 7°C)
- o Po pierwszym wykryciu ruchu w pomieszczeniu grzejnik przełącza się w tryb energooszczędny 
- o Jeżeli w ciągu następnych 15 minut grzejnik wykryje ruch w pomieszczeniu, ustawienie temperatury przełączy się na tryb komfortowy  (temperatura komfortowa)
- o Jeżeli w ciągu 30 minut nie zostanie wykryty żaden ruch, grzejnik ponownie obniży temperaturę, jak opisano powyżej.
- o Uwaga: Podwyższenie ustawionych temperatur po wykryciu ruchu w pomieszczeniu następuje zawsze po upływie 15 minut i czasu tego nie można zmienić.



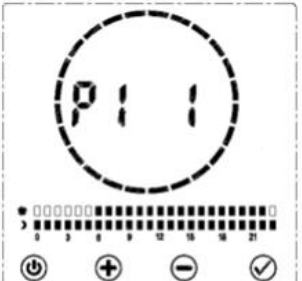





7.2.6. Tryb czasowo-temperaturowy 🕒

Gdy na wyświetlaczu pojawi się ikona , jesteś w trybie czasu i temperatury. W tym trybie grzejnik będzie grzał zgodnie z ustawionym programem. Możesz ustawić (zmienić) tryb czasu i temperatury programów, naciskając i przytrzymując przycisk  przez około 5 sekund.

7.3. Ustawianie czasu i dni tygodnia (przykład):

	<p>1. Naciśnij i przytrzymaj przycisk  przez około 5 sekund, aby uzyskać dostęp do ustawień trybu czasu i temperatury. Najpierw miga symbol godziny.</p>
---	---

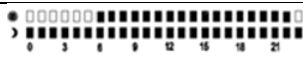
	<p>2. Za pomocą przycisków  lub  ustaw aktualny czas w godzinach (np. 09:00) i naciśnij przycisk , aby potwierdzić.</p>
	<p>3. Symbol ustawienia minut miga. Za pomocą przycisku  lub , ustaw aktualny czas w minutach (np. 30 min.) i naciśnij przycisk , aby potwierdzić.</p>
	<p>4. Symbol ustawienia dnia tygodnia miga. Użyj przycisku  lub , aby ustawić bieżący dzień tygodnia. 1=poniedziałek, 2=wtorek, 3=środa, 4=czwartek, 5=piątek, 6=sobota, 7=niedziela, Naciśnij przycisk , aby potwierdzić.</p>
	<p>5. Teraz możesz użyć przycisków  lub , aby wstawić poszczególne programy P1-P7 do poszczególnych dni tygodnia. Potwierdzając przycisk  przejdziesz do następnego dnia tygodnia w celu ustawienia programu (do 7. dnia - niedzieli). Programy P1 do P7 są ustawione fabrycznie i można je modyfikować, patrz. 7.4.</p>
	<p>6. Po wybraniu programu na siódmy dzień (niedzielę) naciśnij przycisk trybu , aby powrócić do głównego interfejsu menu trybu czasu i temperatury.</p>

 <p style="text-align: center;">migający</p>	7. Opis ustawionych parametrów:	
	Symbol	Opis
		Ogrzewanie grzejnikowe
		Ustawiono tryb komfortu (temperatura komfortowa).
		Aktualny czas
		Poniedziałek
		Reżim czasowo-temperaturowy
		
	Aktualnie ustawiona temperatura (temperatura komfortowa), symbol miga w odstępach 1 sekundy.	
	9	











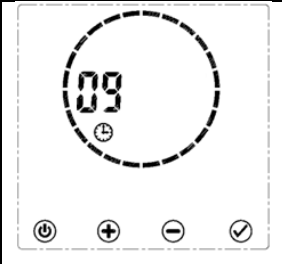

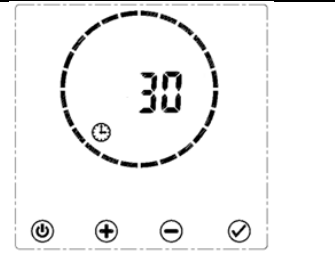

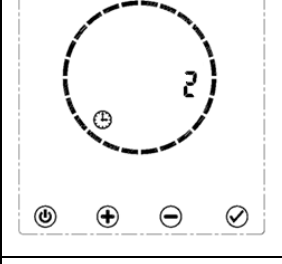

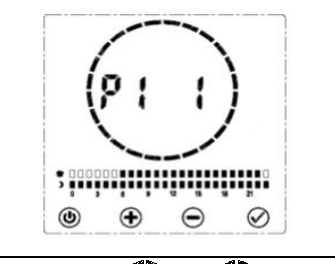



Uwaga - Na każdym etapie ustawiania czasu i dni tygodnia grzejnik automatycznie przejdzie do następnego kroku, jeśli w ciągu 30 sekund nie zostanie wprowadzona żadna zmiana (nie zostanie naciśnięty żaden przycisk). W fazie wprowadzania programów indywidualnych (P1-P7) dla poszczególnych dni, grzejnik automatycznie przechodzi do menu podstawowego trybu Czas-Temperatura, jeżeli w ciągu 30 sekund nie zostanie zadana żadna zmiana (nie zostanie naciśnięty żaden przycisk).



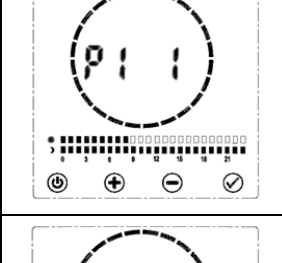

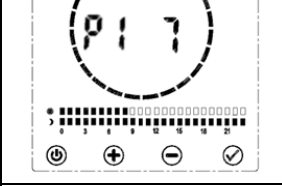



Ustawione parametry czasu i daty pozostają w pamięci przez około 2 godziny po odłączeniu grzejnika od zasilania. Po upływie tego czasu grzejnik należy ponownie podłączyć do zasilania elektrycznego i sieci. Konieczne będzie ponowne ustawienie aktualnej godziny i daty.

7.4. Ustawianie (edycja) programów P1 do P7 i przypisywanie ich do poszczególnych dni tygodnia.

Modyfikacja programu P1 i przypisanie go do poszczególnych dni tygodnia. Przykład ilustrujący:

W trybie pracy naciśnij i przytrzymaj przycisk  przez około 5 sekund, aby uzyskać dostęp do ustawień trybu czasu i temperatury.

	<p>1. Ustawiony czas w godzinach miga. Naciśnij </p>		<p>2. Ustawiony czas w minutach miga. Naciśnij </p>
	<p>3. Naciśnij  2. Ustawiony dzień tygodnia zacznie migać. Naciśnij </p>		<p>4. Zostanie wyświetlony program przypisany do danego dnia tygodnia. Naciśnij i przytrzymaj przycisk  przez około 5 sekund.</p>
	<p>5. Czas „00” miga. Teraz możesz użyć przycisku  lub , aby zmodyfikować program P1 i przypisać wybrane temperatury do poszczególnych czasów (po 1 godzinie). Naciśnij przycisk , aby wybrać temperaturę komfortową (tryb komfortowy), naciśnij przycisk , aby wybrać temperaturę ekonomiczną (tryb ekonomiczny). Po ustawieniu żądanych parametrów czasu i temperatury należy nacisnąć przycisk , aby potwierdzić ustawienia.</p>		
	<p>6. Symbol dnia tygodnia (1=poniedziałek) miga. Aby przejść do ustawiania kolejnego dnia tygodnia, naciśnij ponownie przycisk .</p>		
	<p>7. W ten sposób możesz ustawić wszystkie dni tygodnia aż do 7 (niedzieli). W każdej chwili możesz przypisać dowolny program P1-P7 do poszczególnych dni tygodnia i jednocześnie go modyfikować (po naciśnięciu i przytrzymaniu przycisku .</p>		
	<p>8. Po ostatnim naciśnięciu przycisku  przełączysz się na tryb czasu i temperatury. Wyświetlany jest aktualnie ustawiony program.</p>		

9. Ilustracja trybu ustawienia:	
Symbol	Popis
	Symbol nie jest wyświetlany, grzejnik nie grzeje.
	Ustawiono tryb ekonomiczny (temperatura ekonomiczna).
	Aktualny czas
	Wtorek
	Reżim czasowo-temperaturowy
	
	Aktualnie ustawiona temperatura (temperatura ekonomiczna), symbol miga w odstępach 1 sekundy



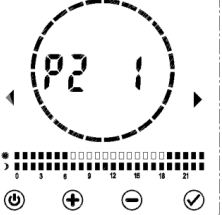
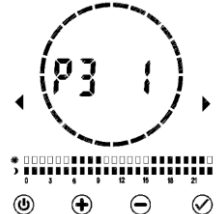
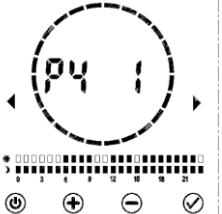
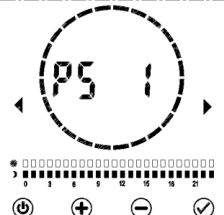
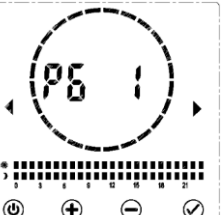
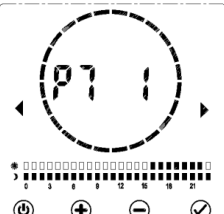

Program P1-P7 ustawiony fabrycznie

	P1: TRYB KOMFORTOWY od 6:00 do 22:00 (pozostały czas to TRYB EKONOMICZNY)		P2: TRYB KOMFORTOWY 19:00 do 6:00 (pozostały czas to TRYB EKONOMICZNY)
	P3: TRYB KOMFORTOWY od 6:00 do 9:00 i od 16:00 do 22:00 (pozostały czas to TRYB EKONOMICZNY)		P4: TRYB KOMFORTOWY 6:00 do 9:00, 12:00 do 14:00 i 16:00 do 22:00
	P5: TRYB EKONOMICZNY 0:00 do 24:00		(pozostały czas w TRYBIE OSZCZĘDZANIA ENERGII)
	P7: TRYB KOMFORTOWY 16:00 do 22:00 (pozostały czas to TRYB EKONOMICZNY)		



7.5. Blokada klawiszy (blokada dziecięca) 

Grzejnik umożliwia zablokowanie klawiatury, aby zapobiec przypadkowej zmianie ustawień termostatu przez dzieci lub inne osoby.

Funkcję tę aktywuje się poprzez jednoczesne naciśnięcie przycisków  i  przez 5 sekund, a na wyświetlaczu pojawi się symbol

. Żaden przycisk nie reaguje na dotyk, poza przyciskiem . Aby odblokować klawiaturę, powtórz procedurę, naciskając jednocześnie przyciski  i .

8. Ustawianie funkcji w trybie gotowości





W trybie czuwania można ustawić różne funkcje i parametry. Po naciśnięciu i przytrzymaniu (przez około 5 sekund) przycisku  przejdziesz do wyboru funkcji od F0 do F5, a za pomocą przycisku  możesz przełączać się między poszczególnymi funkcjami.

8.1. F0 - Kalibracja czujnika temperatury

Funkcja ta umożliwia kompensację rozbieżności pomiędzy średnią temperaturą w pomieszczeniu, a temperaturą zmierzoną przez czujnik temperatury na grzejniku. Na przykład, jeśli temperatura w pomieszczeniu wynosi 18°C, a grzejnik wskazuje 16°C, różnica zostanie zrekompensovana współczynnikiem kompensacji wynoszącym +2°C.

Różnica pomiędzy rzeczywistą temperaturą, a temperaturą zmierzoną przez grzejnik może wynikać z lokalizacji grzejnika, temperatury powierzchni samego grzejnika itd.

Ustawienie:

- Upewnij się, że grzejnik jest w trybie czuwania. Naciśnij i przytrzymaj przycisk „”, na wyświetlaczu pojawi się symbol F0 z parametrem kalibracji temperatury 0°C (wartość domyślna)
- Za pomocą przycisku  lub  ustaw żądany poziom kalibracji i potwierdź wybór przyciskiem 
- Zakres kalibracji od -5 do 5°C w krokach co 1°C







8.2. F1 - Funkcja wykrywania ruchu

Funkcja ta umożliwia aktywację wykrywania ruchu, a także pozwala ustawić czas oczekiwania grzejnika w przypadku braku wykrycia ruchu, po czym grzejnik przechodzi w tryb czuwania. Możemy ustawić wartości czasu 15, 30, 45, 60 (w minutach). Jeżeli po upływie czasu ustawionego dla jednej z tych wartości grzejnik nie wykryje żadnego ruchu w pomieszczeniu, przełączy się w tryb oszczędzania energii.

Uwaga: Funkcja ta jest aktywna tylko w trybie Komfort. 

Bardziej szczegółowy opis tej funkcji można znaleźć w rozdziale 7.2.5.







Ustawienie:

- Upewnij się, że grzejnik jest w trybie czuwania. Naciśnij i przytrzymaj przycisk  , na wyświetlaczu pojawi się symbol F0, użyj przycisku  , aby przełączyć się na F1
- Za pomocą przycisku  lub  ustaw żądany czas w minutach i potwierdź przyciskiem  .
- Funkcja wykrywania ruchu jest sygnalizowana na wyświetlaczu symbolem  . W przypadku wykrycia ruchu symbol zacznie migać.

8.3. F2 - Wykrywanie otwartego okna (kontakt okienny)

Funkcja ta ma na celu ograniczenie zużycia energii w przypadku celowego lub przypadkowego otwarcia okna. Jeżeli grzejnik wykryje nagły spadek temperatury (o 2°C lub więcej w ciągu 5 minut), zostanie wyświetlona ikona i grzejnik przełączy się w tryb przeciwwamrozeniowy (ustawiona temperatura 7°C), aby zapobiec marnowaniu energii na utratę ciepła przez okno. Ustawienie wartości parametru F2 decyduje o tym, jak długo grzejnik będzie czekał przed powrotem do pierwotnego ustawienia. Wykrywanie otwartego okna jest wyłączone w ustawieniach fabrycznych (wartość F2-0).







Ustawienie:

- Upewnij się, że grzejnik jest w trybie czuwania. Naciśnij i przytrzymaj przycisk  , na wyświetlaczu pojawi się symbol F0, użyj przycisku  , aby przełączyć się na F2
- Za pomocą przycisku  lub  ustaw żądany czas w minutach (60 lub 90) i potwierdź przyciskiem  .
- Funkcja wykrywania otwartego okna jest sygnalizowana na wyświetlaczu (tylko jeśli jest aktywowana) symbolem  .

8.4. F3 - Ustawianie temperatury powierzchni grzejnika

Funkcja ta umożliwia ustawienie (ograniczenie) temperatury powierzchni grzejnika. Funkcja ta przydaje się, gdy w pobliżu urządzenia znajdują się dzieci i chcemy obniżyć temperaturę powierzchni (dotykową) grzejnika. Można ustawić temperaturę H0, H1, H2, H3, H4, H5. Wartość „H0” jest wartością wstępnie ustawioną i oznacza fabryczne ustawienie temperatury powierzchni grzejnika, H1-40°C, H2-45°C, H3-50°C, H4-55°C, H5-60°C.







Ustawienie:

- Upewnij się, że grzejnik jest w trybie czuwania. Naciśnij i przytrzymaj przycisk , na wyświetlaczu pojawi się symbol F0, użyj przycisku , aby przejść do F3
- Za pomocą przycisku  lub  ustaw żądaną temperaturę powierzchni i potwierdź przyciskiem .
- Funkcja ustawiania temperatury powierzchni grzejnika jest sygnalizowana na wyświetlaczu symbolem .

8.5. F4 - Funkcja WiFi

Funkcja ta umożliwia włączenie lub wyłączenie połączenia i sterowania grzejnikiem poprzez sieć WiFi. Bardziej szczegółowe instrukcje dotyczące konfigurowania tej funkcji znajdziesz w rozdziale 10.





Aktywacja funkcji:

- Upewnij się, że grzejnik jest w trybie czuwania. Naciśnij i przytrzymaj przycisk , na wyświetlaczu pojawi się symbol F0, użyj przycisku , aby przejść do F4
- Za pomocą przycisku  lub  ustaw „on” (funkcja włączona) lub „off” (funkcja wyłączona) i potwierdź przyciskiem .
- Aktywna funkcja sterowania grzejnikiem poprzez WiFi sygnalizowana jest na wyświetlaczu symbolem .

8.6. F5 - Funkcja synchronizacji czasu

Funkcja ta umożliwia włączenie lub wyłączenie synchronizacji czasu. Można wybrać tryb automatyczny (ON) lub ręczny (OFF). Synchronizacja czasu działa tylko wtedy, gdy włączona jest funkcja F4 – Funkcja WiFi.

Aktywacja funkcji:

- Upewnij się, że grzejnik jest w trybie czuwania. Naciśnij przycisk „A” i przytrzymaj przycisk , na wyświetlaczu pojawi się symbol F0, użyj przycisku , aby przełączyć się na F5
- Za pomocą przycisku  lub  ustaw „on” (funkcja włączona) lub „off” (funkcja wyłączona) i potwierdź przyciskiem .

9. Kasowanie (resetowanie) danych ustawień na grzejniku

Można przywrócić ustawienia fabryczne grzejnika, co spowoduje usunięcie wszystkich parametrów i funkcji ustawionych przez użytkownika.

Procedura: Reset grzejnika odbywa się w trybie czuwania poprzez naciśnięcie i przytrzymanie przycisku  przez 15 sekund. Grzejnik zostanie zresetowany, na wyświetlaczu pojawi się godzina 00:00 i dzień tygodnia - 1, tak jak przy pierwszym uruchomieniu grzejnika po zakupie.

10. Funkcja Wifi 📶 - zdalne sterowanie grzejnikiem. Podłączanie grzejnika do aplikacji Tuya Smart

UWAGA: Grzejnik obsługuje sieć Wi-Fi 2,4 GHz tylko po połączeniu z aplikacją Tuya Smart Life.

Uwaga: różne wersje systemu Android lub iOS (Apple) mogą powodować nieprawidłowe działanie aplikacji (brak kompatybilności) lub nawet jej brak!

KROK 1: Sprawdź, czy grzejnik jest podłączony do prądu i włączony. (Rys. Wifi 1)

KROK 2: Po włączeniu przełącz grzejnik w tryb czuwania naciskając przycisk ⏻. Na wyświetlaczu pojawia się godzina. (Rys. Wifi 2)



Rys. Wifi 1



Rys. Wifi 2

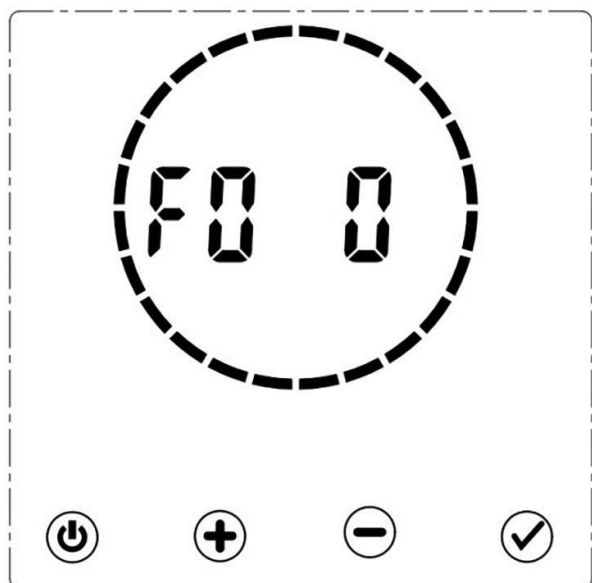

KROK 3: Naciśnij i przytrzymaj przycisk +, aż po lewej stronie okręgu pojawi się „F0”.
+



Rys. Wifi 3

KROK 4: Aby włączyć tryb zdalnego sterowania grzejnikiem (połączenie Wi-Fi), należy wybrać funkcję F4 (naciskając przycisk  można przewijać opcje).

KROK 5: Jeśli wyświetla się F4 oF, naciśnij przycisk , a na wyświetlaczu pojawi się F4 oN. (Rys. Wifi 4)

KROK 6: Po wyświetleniu komunikatu „F4 oN” naciśnij i przytrzymaj przycisk , aż w prawym górnym rogu wyświetlacza pojawi się migający symbol . Zdalne sterowanie grzejnikiem (Wi-Fi) jest aktywne. (Rys. Wifi 5)

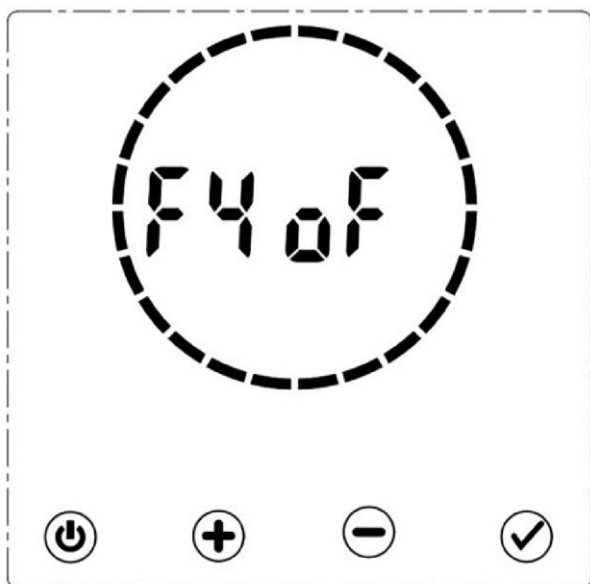

Rys. Wifi 4

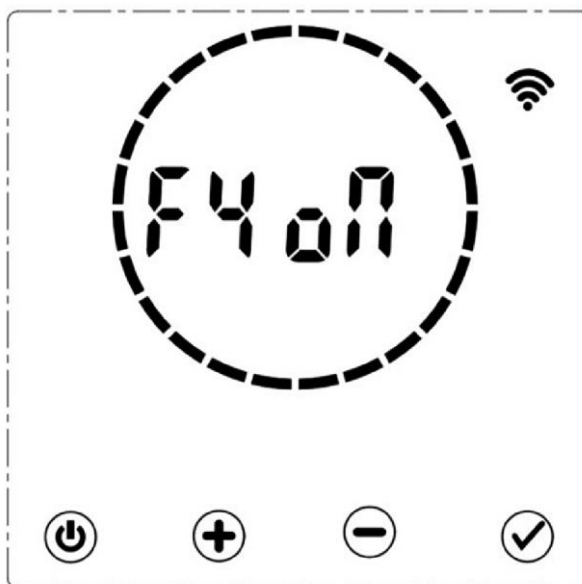

Rys. Wifi 5



KROK 7: Po aktywowaniu Wi-Fi na grzejniku pobierz i zainstaluj aplikację Tuya Smart na kompatybilnym urządzeniu, skanując poniższy kod QR w App Store lub Google Play (rys. Wi-Fi 6)



Rys. Wifi 6

KROK 8: Po pobraniu i zainstalowaniu aplikacji, otwórz ją i zarejestruj swoje konto. Informacje dotyczące rejestracji zostaną wysłane na podany adres e-mail. Wybierz konto lub zaloguj się do aplikacji.

KROK 9: Kliknij ikonę „add device” i wprowadź nazwę sieci Wi-Fi oraz hasło, aby połączyć aplikację z siecią.

KROK 10: Naciśnij przycisk , aby przełączyć grzejnik w tryb czuwania. W trybie czuwania naciśnij przycisk  i przytrzymaj przez ok. 5 sekund. (Rys. Wifi 7)

KROK 11: Grzejnik powinien automatycznie odliczać 180 sekund, aby wskazać, że próbuje połączyć się z aplikacją. (Rys. Wifi 8)



Rys. Wifi 7

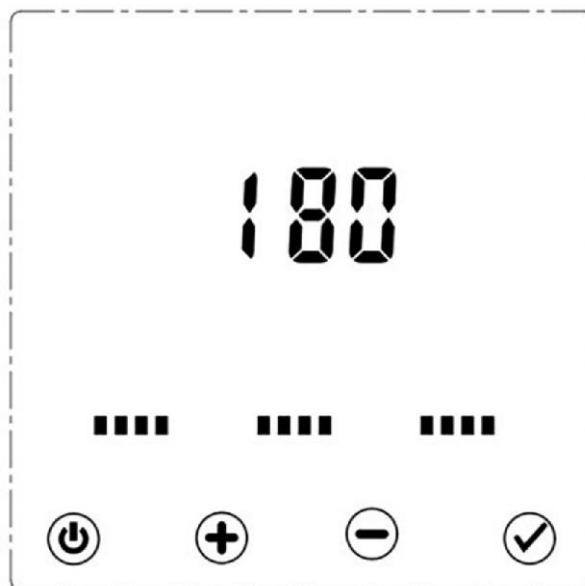

Rys. Wifi 8

KROK 12: Podczas odliczania czasu przez grzejnik, w aplikacji powinien pojawić się symbol grzejnika. Naciśnij „Add”.

Na stronie głównej aplikacji zobaczymy nowo dodane urządzenie z jego podstawowymi trybami ogrzewania oraz opcją Włącz/Wyłącz grzejnik..., (Rys. Wifi 9)

KROK 13: Jeśli grzejnik nie pojawi się automatycznie po wybraniu opcji „Auto Scan”, możesz dodać go ręcznie. W aplikacji wybierz ikonę „+” w prawym górnym rogu. Z menu rozwijanego wybierz „Dodaj urządzenie” – „Add device“...

pozycja Grzejnik – Heater (Wi-Fi) w kategorii Małe AGD - Small home appliances. (Rys. Wifi 10)

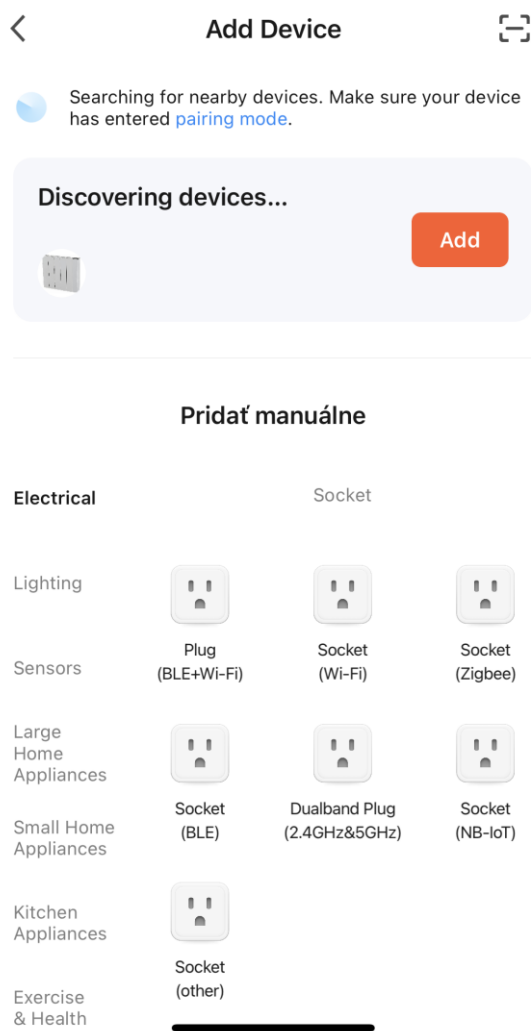

Rys. Wifi 9

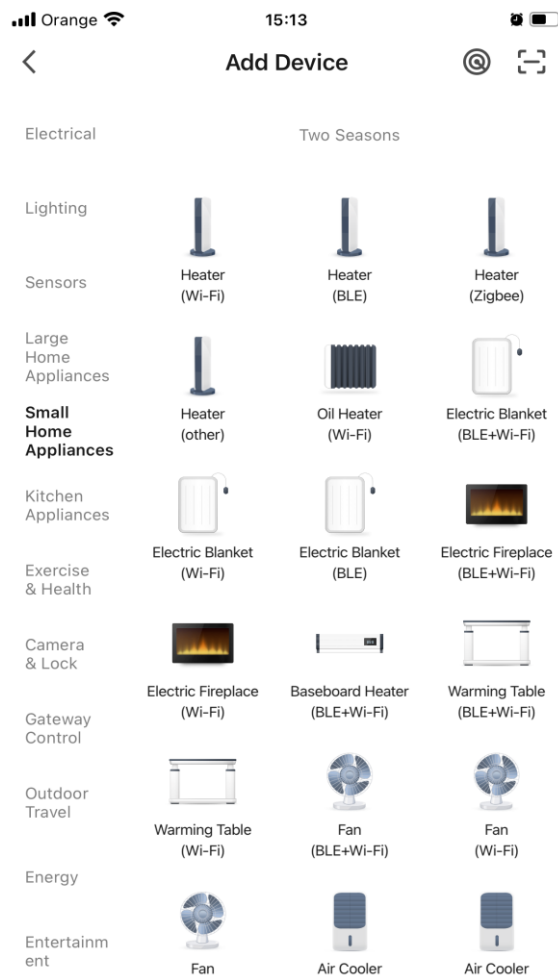

Rys. Wifi 10

KROK 14: Po dodaniu grzejnika wprowadź dane sieci Wi-Fi, z którą grzejnik będzie się łączył. Musi to być ta sama sieć Wi-Fi, do której podłączony jest Twój smartfon. Naciśnij przycisk „Next - Dalej” (rys. 11).

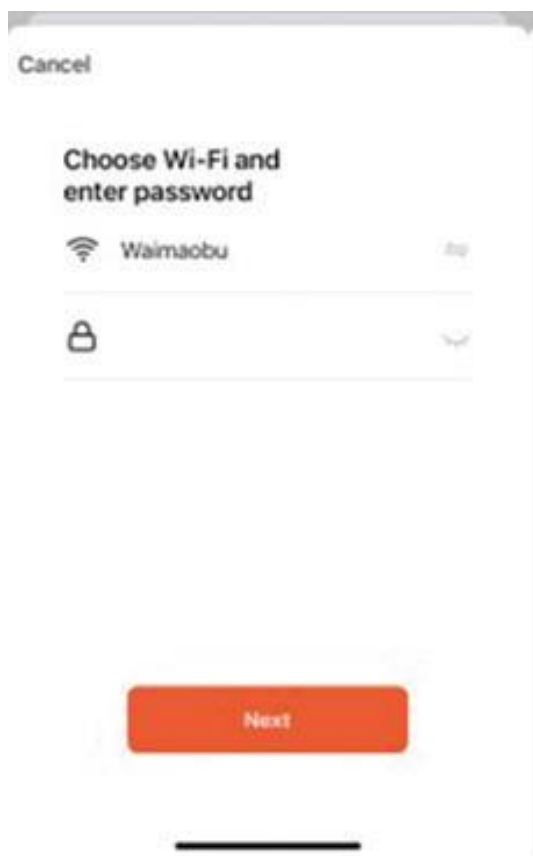

Rys. Wifi 11

KROK 15: Jeżeli aplikacja nie może podłączyć grzejnika:

1. Sprawdź połączenie internetowe w telefonie/tablecie. Ponieważ słabe połączenie internetowe może spowodować brak połączenia grzejnika, upewnij się, że grzejnik znajduje się w odległości nie większej niż 10 m od nadajnika WIFI, a wokół niego jest jak najmniej przeszkód (ściany, podłoga, meble...). Jeśli masz problemy z połączeniem, spróbuj połączyć urządzenia znajdujące się w tym samym pomieszczeniu.
2. Upewnij się, że Twój telefon/tablet ma działające połączenie Wi-Fi.
3. Upewnij się, że rejestracja konta w aplikacji przebiegła pomyślnie i że jesteś połączony za pomocą telefonu/tabletu z tą samą siecią WIFI, do której podłączasz grzejnik.
4. Sprawdź, czy nie przekroczono limitu czasu połączenia z aplikacją lub grzejnikiem (180 sekund).

KROK 16: Po sparowaniu grzejnika naciśnij  w aplikacji, aby włączyć grzejnik. (Rys. Wifi 12)

KROK 17: Po włączeniu urządzenia aktywne jest menu główne. Stąd można zdalnie zmieniać ustawienia i funkcje grzejnika. (Rys. Wifi 13).

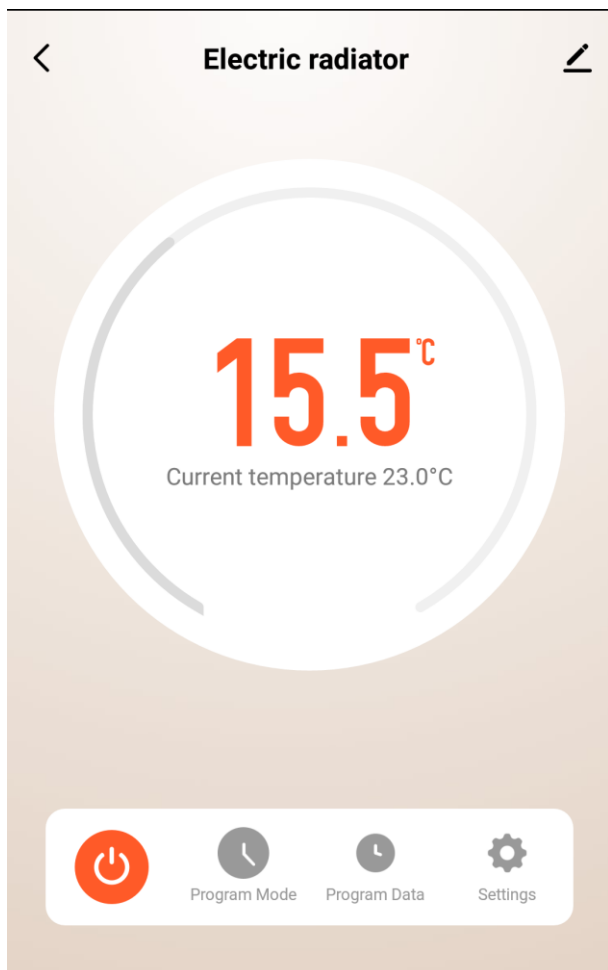

Rys. Wifi 12

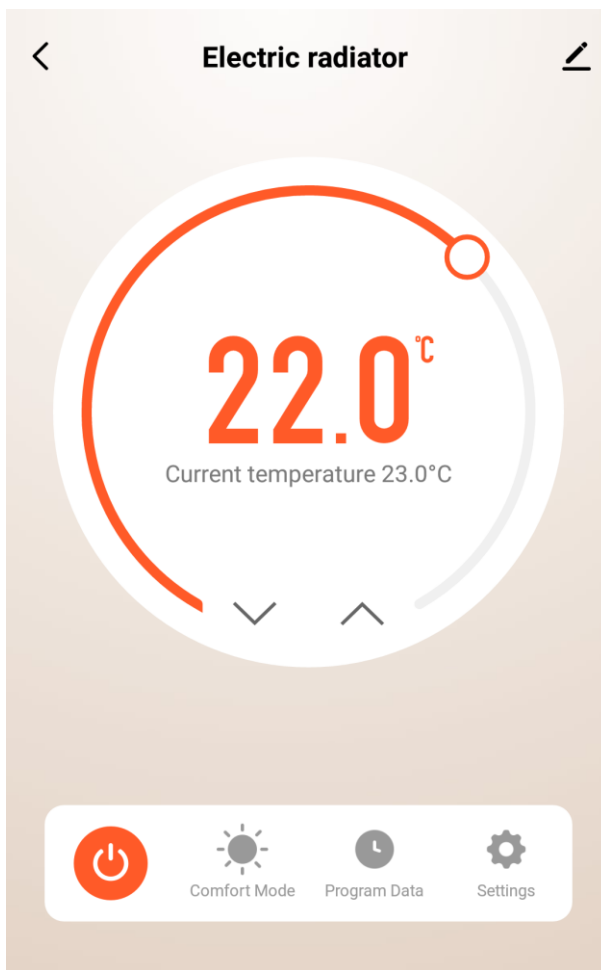

Rys. Wifi 13

10.1. Sterowanie grzejnikiem z aplikacji Tuya Smart



Rys. Wifi 14

10.1.1. Wybór statusu grzejnika (wyłączony/włączony) w aplikacji Tuya Smart (3)

Aby zmienić status grzejnika w aplikacji Tuya Smart, naciśnij 🔄 w aplikacji, aby włączyć grzejnik. W menu rozwijanym wyboru statusu grzejnika wybierz żądany status (włączony/wyłączony).

10.1.2. Ustawianie trybów pracy (4)

W menu rozwijanym wyboru trybu wybierz jeden z oferowanych trybów. (Rys. Wifi 15))

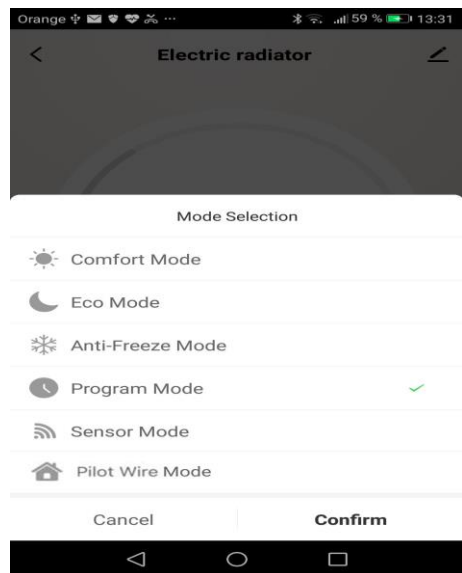

Rys. Wifi 15

10.1.3. Ustawienie temperatury dla „COMFORT MODE” lub „ECO MODE”

COMFORT MODE - TRYB KOMFORTOWY, ECO MODE - TRYB EKO

Wybierz żądany tryb z rozwijanego menu wyboru trybu. Temperaturę w tym trybie można ustawić, przesuwając pokrętło regulacji temperatury lub korzystając ze strzałek regulacji temperatury. Temperatura w tym trybie będzie zapamiętana i można ją zmienić dopiero po ponownym jej ustawieniu.

10.1.4. Ustawianie trybu czasowo-temperaturowego (9)

Wybierz  na panelu sterowania i wybierz „Dane programu” z menu. Opcja ta umożliwia sterowanie kalendarzem i wybór pór dnia, w których grzejnik będzie pracował w trybie „ekonomicznym” lub „komfortowym”. Kliknij na wybrany dzień i godzinę, aby wybrać preferowany tryb. Po wybraniu żądanych trybów naciśnij „Zapisz” – „Save”, aby zakończyć wybór. (Rys. Wifi 16)

10.1.5. Ustawienia urządzenia (10)

W trybie czuwania można ustawić różne funkcje i parametry. (Rys. Wifi 17)

- Blokada przycisków - Blokada zabezpieczająca przed dziećmi (rozdział – 7.5)
- F0 - Kalibracja czujnika temperatury (rozdział 8.1)
- F1 - Funkcja wykrywania ruchu (rozdział 7.2.5)
- F5 - Synchronizacja czasu (rozdział 8.6) - można wybrać z menu - Automagiczna (WŁ.) lub Ręczna (WYŁ.)
- F2- Wykrywanie otwarcia okna - styk okna (rozdział 8.3)
- F3 - Ustawienie temperatury powierzchni grzejnika (rozdział 8.4)

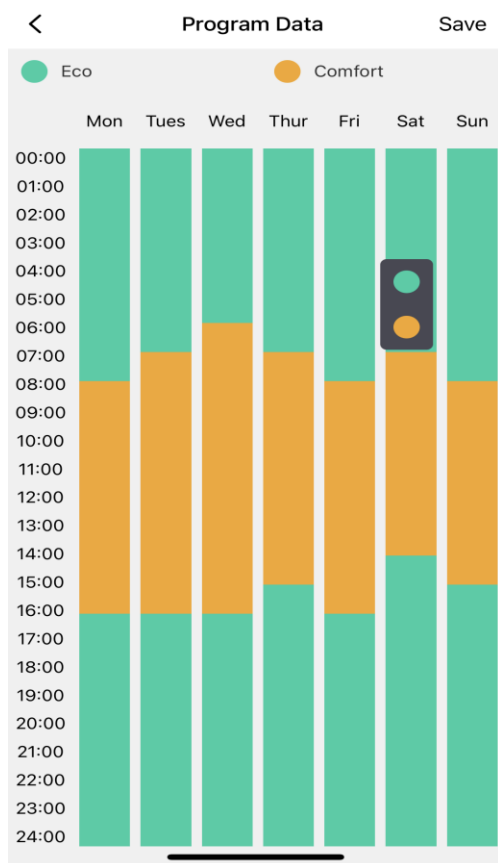

Obr. Wifi 16

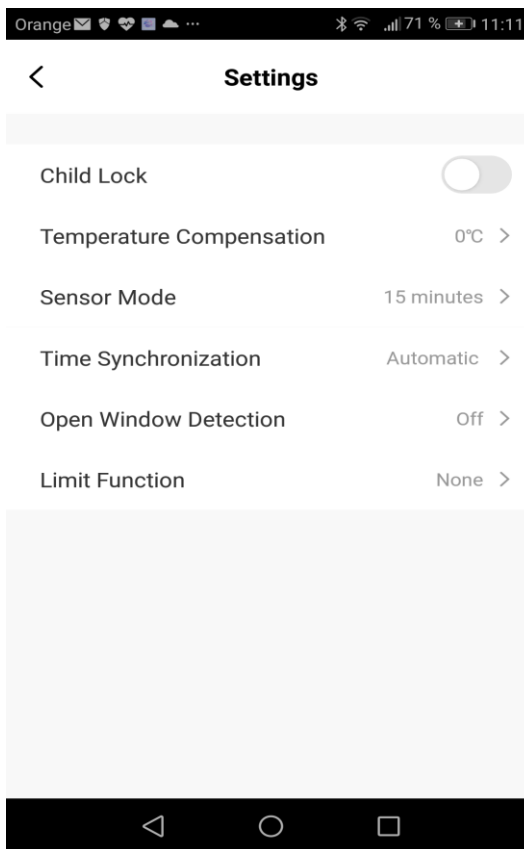

Obr. Wifi 17

10.2. Usuwanie urządzenia z aplikacji na urządzeniu inteligentnym

Wybierz urządzenie, które chcesz usunąć. Wybierz menu „Informacje o urządzeniu” w prawym górnym rogu ekranu głównego. Z menu rozwijanego wybierz opcję „Usuń urządzenie - Remove Device”.

11. Komunikaty o błędach

Problem	kod
Czujnik temperatury w pomieszczeniu jest odłączony lub temperatura w pomieszczeniu jest zbyt niska.	Err 1
Czujnik temperatury w pomieszczeniu uległ zwarciu lub temperatura otoczenia jest zbyt wysoka.	Err 2
Aplikacja do grzejnika nie działa prawidłowo po podłączeniu	Err

12. Ekologia i możliwość recyklingu produktu

- Materiały, w które zapakowane jest to urządzenie, podlegają systemowi zbiórki i recyklingu. Jeśli chcesz się ich pozbyć, postępuj odpowiedzialnie, zgodnie z obowiązującymi przepisami dotyczącymi usuwania odpadów.
- Ważne: Plastikowe opakowanie, w którym zapakowane jest urządzenie, może stać się zabawką zagrażającą życiu dzieci (ryzyko uduszenia). Należy zadbać o to, aby dzieci nie miały kontaktu z tymi paczkami.

Jeśli chcesz pozbyć się produktu natychmiast po zakończeniu jego użytkowania, oddaj go do autoryzowanego przedstawiciela zajmującego się utylizacją odpadów elektrycznych i elektronicznych lub zwróć go sprzedawcy przy zakupie nowego produktu..



Symbol ten oznacza, że produktu nie wolno traktować jak zwykłych odpadów komunalnych i nie wolno go wyrzucać razem z innymi odpadami komunalnymi. Jeśli po zakończeniu okresu użytkowania produktu chcą Państwo pozbyć się go, prosimy o przekazanie go do autoryzowanego przedstawiciela zajmującego się utylizacją odpadów elektrycznych i elektronicznych. Zapewniając prawidłową utylizację tego produktu, przyczynisz się do ochrony środowiska i zdrowia ludzkiego. Aby uzyskać więcej informacji na temat utylizacji odpadów, skontaktuj się z lokalnym urzędem, firmą zajmującą się utylizacją odpadów lub sklepem, w którym zakupiono produkt.

13. Gwarancja

- Produkt objęty jest gwarancją trwającą 24 miesiące od daty sprzedaży.
- Gwarancja nie obejmuje wad powstałych w wyniku niewłaściwego użytkowania produktu, nieautoryzowanej ingerencji w produkt, nieprzestrzegania instrukcji obsługi, niewłaściwego przechowywania, niewłaściwego montażu, uszkodzenia urządzenia w trakcie transportu, klęsk żywiołowych, niewłaściwej instalacji produktu itp.
- Przy składaniu reklamacji należy przedstawić dowód zakupu produktu oraz wypełnioną kartę gwarancyjną.



Grzejnik olejowy WiFi IQ Line spełnia podstawowe wymagania i przeznaczenie określone w następujących dyrektywach i rozporządzeniach Rządu Republiki Słowackiej:
Dyrektywa RED 2014/53/EÚ – NV SR 193/2016 Z. z.

Identyfikator modelu: R500/80-100JS-W					
Informacja	Symbol	Wartość	Jednostka	Informacja	Jednostka
Wydajność cieplna				Rodzaj mocy grzewczej/regulacja temperatury w pomieszczeniu	
Znamionowa moc cieplna	P_{nom}	0,7	kW	jednostopniowa moc grzewcza bez kontroli temperatury w pomieszczeniu	NIE
Minimalna moc cieplna	P_{min}	0,0	kW	dwa lub więcej poziomów manualnych bez kontroli temperatury pokojowej	NIE
Maksymalna ciągła moc cieplna	$P_{max, c}$		kW	z regulacją temperatury w pomieszczeniu za pomocą termostatu mechanicznego	NIE
Własne zużycie energii elektrycznej				z elektroniczną regulacją temperatury w pomieszczeniu	NIE
Przy znamionowej mocy cieplnej	$e_{l_{max}}$	0,000	kW	elektroniczna kontrola temperatury w pomieszczeniu i codzienny timer	NIE
Przy minimalnej mocy cieplnej	$e_{l_{min}}$	0,000	kW	elektroniczna kontrola temperatury w pomieszczeniu i tygodniowy timer	Tak
W trybie gotowości	$e_{l_{sb}}$	0,001	kW	Dodatkowe możliwości sterowania	
				kontrola temperatury w pomieszczeniu z detekcją obecności	Tak
				kontrola temperatury w pomieszczeniu z wykrywaniem otwartego okna	Tak
				z możliwością zdalnego sterowania	Tak
				z adaptacyjną kontrolą uruchamiania	NIE
				z ograniczonym czasem działania	NIE
				z czujnikiem światła czarnego	NIE

Identyfikator modelu: R500/80-150JS-W					
Informacja	Symbol	Wartość	Jednostka	Informacja	Jednostka
Wydajność cieplna				Rodzaj mocy grzewczej/regulacja temperatury w pomieszczeniu	
Znamionowa moc cieplna	P_{nom}	1,2	kW	jednostopniowa moc grzewcza bez kontroli temperatury w pomieszczeniu	NIE
Minimalna moc cieplna	P_{min}	0,0	kW	dwa lub więcej poziomów manualnych bez kontroli temperatury pokojowej	NIE
Maksymalna ciągła moc cieplna	$P_{max, c}$	1,2	kW	z regulacją temperatury w pomieszczeniu za pomocą termostatu mechanicznego	NIE
Własne zużycie energii elektrycznej				z elektroniczną regulacją temperatury w pomieszczeniu	NIE
Przy znamionowej mocy cieplnej	$e_{l_{max}}$	0,000	kW	elektroniczna kontrola temperatury w pomieszczeniu i codzienny timer	NIE
Przy minimalnej mocy cieplnej	$e_{l_{min}}$	0,000	kW	elektroniczna kontrola temperatury w pomieszczeniu i tygodniowy timer	Tak
W trybie gotowości	$e_{l_{sb}}$	0,001	kW	Dodatkowe możliwości sterowania	
				kontrola temperatury w pomieszczeniu z detekcją obecności	Tak
				kontrola temperatury w pomieszczeniu z wykrywaniem otwartego okna	Tak
				z możliwością zdalnego sterowania	Tak
				z adaptacyjną kontrolą uruchamiania	NIE
				z ograniczonym czasem działania	NIE
				z czujnikiem światła czarnego	NIE

Identyfikator modelu: R500/80-200JS-W					
Informacja	Symbol	Wartość	Jednostka	Informacja	Jednostka
Wydajność cieplna				Rodzaj mocy grzewczej/regulacja temperatury w pomieszczeniu	
Znamionowa moc cieplna	P_{nom}	1,4	kW	jednostopniowa moc grzewcza bez kontroli temperatury w pomieszczeniu	NIE
Minimalna moc cieplna	P_{min}	0,0	kW	dwa lub więcej poziomów manualnych bez kontroli temperatury pokojowej	NIE
Maksymalna ciągła moc cieplna	$P_{max, c}$	1,4	kW	z regulacją temperatury w pomieszczeniu za pomocą termostatu mechanicznego	NIE
Własne zużycie energii elektrycznej				z elektroniczną regulacją temperatury w pomieszczeniu	NIE
Przy znamionowej mocy cieplnej	$e_{l_{max}}$	0,000	kW	elektroniczna kontrola temperatury w pomieszczeniu i codzienny timer	NIE
Przy minimalnej mocy cieplnej	$e_{l_{min}}$	0,000	kW	elektroniczna kontrola temperatury w pomieszczeniu i tygodniowy timer	Tak
W trybie gotowości	$e_{l_{sb}}$	0,001	kW	Dodatkowe możliwości sterowania	
				kontrola temperatury w pomieszczeniu z detekcją obecności	Tak
				kontrola temperatury w pomieszczeniu z wykrywaniem otwartego okna	Tak
				z możliwością zdalnego sterowania	Tak
				z adaptacyjną kontrolą uruchamiania	NIE
				z ograniczonym czasem działania	NIE
				z czujnikiem światła czarnego	NIE